

Technics®



使用说明书
直驱黑胶唱盘机
SL-1200M7LQ

Music is borderless and timeless, touching people's hearts across cultures and generations. Each day the discovery of a truly emotive experience from an unencountered sound awaits. Let us take you on your journey to rediscover music.

Rediscover Music™

Technics



Delivering the Ultimate Emotive Musical Experience to All

At Technics we understand that the listening experience is not purely about technology but the magical and emotional relationship between people and music.

We want people to experience music as it was originally intended and enable them to feel the emotional impact that enthuses and delights them.

Through delivering this experience we want to support the development and enjoyment of the world's many musical cultures. This is our philosophy.

With a combination of our love of music and the vast high-end audio experience of the Technics team, we stand committed to building a brand that provides the ultimate emotive musical experience by music lovers, for music lovers.

Director

Michiko Ogawa

A handwritten signature in black ink that reads "Michiko Ogawa". The signature is fluid and cursive, with a long horizontal stroke extending from the end of the name.

序言

感谢您购买 Technics 的产品。

- 请于使用前仔细阅读操作使用说明书，并将说明书妥善保管，以备将来使用。
 - 使用前请务必阅读“安全注意事项”（第06页）。
- 关于本说明书中的表述
- 以（⇒00）表示请您参照的页面。
 - 插图与实物可能会有若干差异，敬请知悉。

特点

无芯直驱电机，高扭矩值得信赖。

- 采用双转子结构，保持强扭矩的同时，实现降低旋转时的微振动。
- 高精度电机控制技术，可根据电机的运行状态切换驱动模式，实现高扭矩和高稳定性。
- 数控技术优化了循迹效果与精确性，使转速控制准确稳定。

高精度轴承，配以高灵敏度的唱臂

- 在带万向悬挂的唱臂轴承中使用机械切割的高精度轴承，可实现更佳的循迹效果，即使在最激烈的演奏中也可降低打滑风险。

高刚性防振机柜与高阻尼绝缘体

- 本机的设计不仅旨在提供出色的音质与实现高反馈电阻，并且可以在吵杂的环境中有效隔绝外部振动。

多种功能造就广泛性能

- 可调整扭矩与制动速度。
- 可倒转回放。
- 有两种颜色的LED指示灯可供用户根据喜好或环境选择。

目录

●使用前

安全注意事项（请务必遵守）	06
附件	07
部件名称	08

使用前

●准备工作

组装唱机	09
● 安装唱头	09
● 安装唱头支架前座	09
● 安装唱盘前	11
● 安装唱盘	11
● 安装唱片垫	11
● 安装平衡砝码	11
● 移除唱盘	11
连接与安装	12
● 连接到集成放大器或音响组合 / 连接混音器	12
● 安装	13
● 盖上防尘罩	13
调整	14
● 调整水平平衡	14
● 调整针压	14
● 防滑	15
● 调整唱臂高度	16
● 调整唱臂升降装置的高度	17
● 操作设置 (LED指示灯颜色设置/倒转回放设置/78 rpm 设置/ 扭矩设置/制动设置)	17

准备工作

●播放

播放唱片	18
转速控制（微调转速）	20

播放

●有必要时

保养	21
故障排除指南	22
规格	23

有必要时

安全注意事项 (请务必遵守)

警告

本机

- 为了减少火灾、触电或产品损坏的危险，
 - 请勿让本机遭受雨淋、受潮、滴上或溅上水。
 - 请勿将花瓶等盛满液体的物品置于本机上。
 - 请仅使用推荐的附件。
 - 请勿卸下盖子。
 - 请勿自行维修本机。
请向有资格的维修人员请求维修。
 - 请勿让金属物品掉落到本机内。
 - 请勿在本机上放置重物。

AC 电源线

- 为了减少火灾、触电或产品损坏的危险，
 - 请确保电源电压与印在本机上的电压一致。
 - 请将电源插头完全插入到电源插座中。
 - 请勿牵拉、弯曲缆线或在其上方放置重物。
 - 请勿用湿手触摸插头。
 - 拔下插头时，请握住电源插头体。
 - 请勿使用已损坏的电源插头或电源插座。
- 电源插头为断开装置。
请安装本机，以便可以立即从电源插座上拔下电源插头。
- 为避免触电，请确保接地棒与电源插头牢固连接。
 - 一类电器必须接入有保护接地连接的电源插座。

注意

本机

- 请勿将点燃的蜡烛等明火火源置于本机上。
- 本机在使用过程中，可能会受到移动电话的无线电波干扰。如果发生这种干扰，请将移动电话远离本机使用。
- 本机被设计为在温带和热带气候地区使用。
- 本机的某些部位使用时可能会变热。移动或清洁本机时，请拔下AC电源线并等待3分钟以上。
- 请勿将任何物品置于本机上。

放置

- 请将本机放置在平稳的平面上。
- 为了减少火灾、触电或产品损坏的危险，
 - 请勿将本机安装或置于书柜、机柜或其他密闭的空间里。
请确保本机通风良好。
 - 请勿将本机放置在会受到阳光直射、高温、多湿及过度震动之处。
- 请确保放置本机的地方足够牢固，可以承受本机的重量 (⇒ 23)。
- 请勿以抓住旋钮的方式抬起或搬运本机，否则可能导致本机掉落，从而造成人身伤害或本机故障。
- 请让所有IC卡或磁卡 (如信用卡) 远离唱盘。
 - 否则，IC卡或磁卡可能会因磁化而无法使用。





标识含义：加贴该标识的设备仅按海拔2000m进行安全设计与评估，因此，仅适用于在海拔2000m以下安全使用，在海拔2000m以上使用时，可能有安全隐患。

附件

为了保护本机运输时免受损坏，部分部件已被拆下。

请检查并确认所提供的附件。（部分附件以袋装形式提供。）

<p>唱盘 (1个) (TYL0332)</p> 	<p>唱片垫 (1件) 滑片 (1件) (TBMX5371)</p>  <p>● 本机两者各随附一件。滑片为透明的薄纸。 请注意不要误将其丢弃。</p>	<p>防尘罩 (1个) (TTFA0617)</p>  <p>Technics受限版贴纸 (1个)</p> 
<p>EP唱片中轴固定器 (1个) (TPH0339)</p> 	<p>平衡砝码 (1个) (TYL0295)</p> 	<p>唱头支架前座 (1个) (TYL0331)</p> 
<p>唱头安装螺丝套装 (1套) (TTV0022-A)</p> <ul style="list-style-type: none"> ● 螺母 (2个) ● 螺丝 (短) (2个) ● 螺丝 (长) (2个) ● 垫圈 (2个) <p>(以袋子包装)</p> 	<p>PHONO线 (1个) PHONO地线 (1个) (TAQ0036)</p> 	<p>AC电源线 (1个) (K2CK3YY00081)</p> 
<p>控制乙烯基标签 (2个) SL-1200M7LQY (黄色) / SL-1200M7LQR (红色) SL-1200M7LQG (绿色) / SL-1200M7LQA (蓝色) SL-1200M7LQC (米黄色) / SL-1200M7LQW (白色) SL-1200M7LQK (黑色)</p> <p>● 在唱盘上安装控制乙烯基后，通过主轴的中心孔贴上标签。</p>		

- 如需维修,它们可能会在颜色,标识等方面不同。
- 附件的型号截至2022年6月。
如有变动,恕不另行通知。
- 取出产品后,请保存好包装材料。
可以用于携带产品进行长途移动。
- AC电源线,PHONO线和PHONO地线为本机专用,因此请勿用于其他机器。
此外,请勿将其他机器的AC电源线用于本机。
- 请把辅助砝码、螺丝和垫圈放在儿童无法接触的地方,避免儿童误吞。
- 本说明书中的插图和图形均为黑色主体。

部件名称

数字如 (⇒ 00) 为参照页数。

正面视图

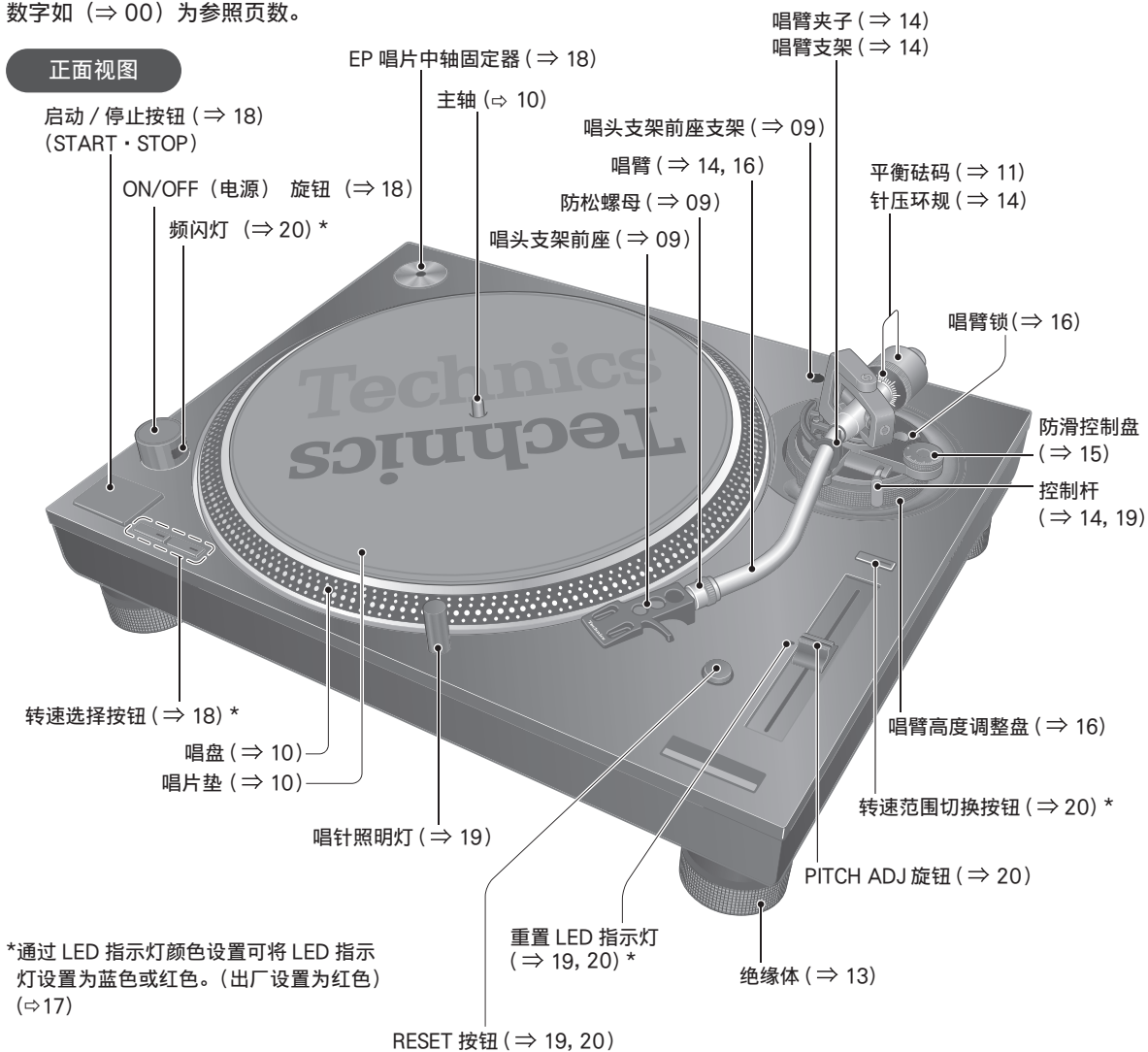

*通过 LED 指示灯颜色设置可将 LED 指示灯设置为蓝色或红色。(出厂设置为红色) (⇒17)

背面视图

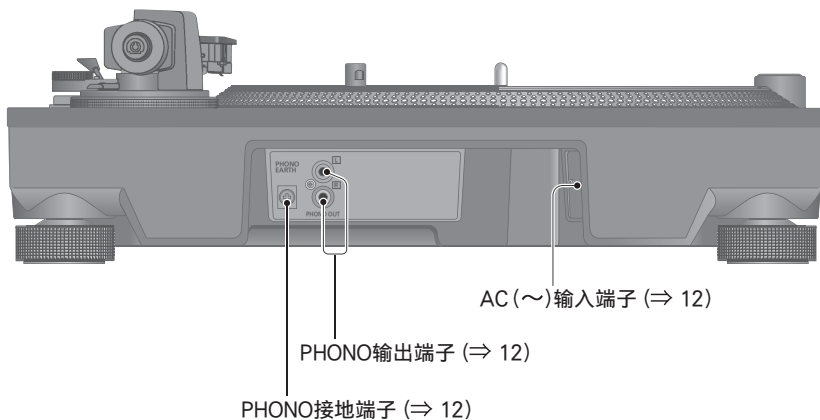

组装唱机

安装唱头

注意

- 进行打碟操作（包括倒转播放）时，请让DJ使用唱头与唱针。

1 临时固定唱头（市售）。

请按照唱头使用说明书正确地安装在唱头支架前座上，轻轻地拧紧进行临时固定。

- 在唱头上附带有安装螺丝时，请使用该螺丝。
- 播放SP唱片时，请使用SP唱片专用唱头。
- 请使用市售的小型一字螺丝刀（4 mm）。
- 请注意不要触摸到唱针尖。

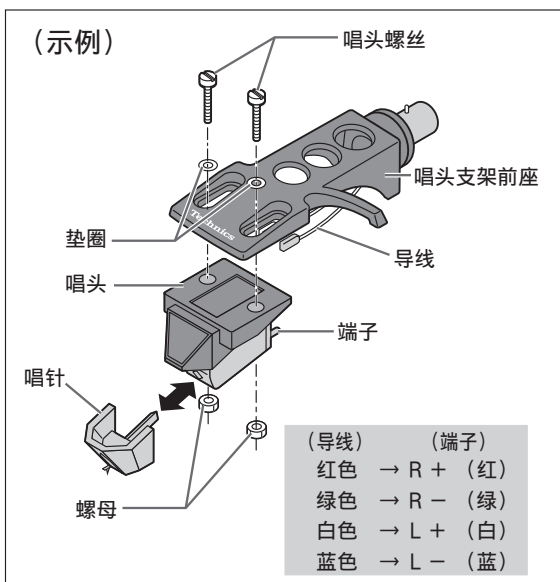

2 调整超距。

- 请注意不要触摸到唱针尖。

- ① 移动唱头以调整超距，使唱针尖与唱头支架前座安装端处距离 52 mm，如下图所示。

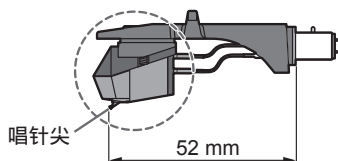

- ② 从正面和侧面观察时，唱头应该与唱头支架前座平行（插图是从正上方观察的状态）。

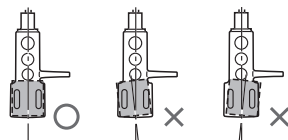

- ③ 拧紧唱头螺丝。

- 拧紧时请注意避免唱头错位。

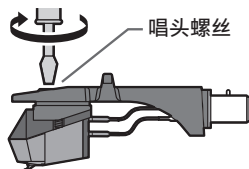

须知

- 唱头支架前座支架(⇒ 08)可用于存放带唱头的唱头支架前座，或存放需要更换唱头而暂时卸下唱头支架前座等。它可防止由唱头支架前座翻转引起的唱头和/或唱针故障或问题。
- 如果带唱头的唱头支架前座放在唱头支架前座支架上时盖上防尘罩(⇒ 13)，则可能会触碰到防尘罩并损坏唱头。情况根据唱头类型而异。请确保盖上防尘罩时唱头支架前座并未放在唱头支架前座支架上。

安装唱头支架前座

- 3 将带有唱头的唱头支架前座嵌入唱臂上。使唱头支架前座保持水平并拧紧防松螺母。

- 请注意不要触摸到唱针尖。



组装唱机 (续)

为了保护本机运输时免受损坏，部分部件已被拆下。

请按以下顺序组装唱机。

注意

- 组装前，请戴上唱针保护罩以保护唱针尖，使唱臂返回唱臂支架，利用唱臂夹子进行固定。
- 请勿在安装完成之前连接AC电源线。
- 安装唱盘时，请防止异物进入主机和唱盘之间。
- 请勿触摸或划伤主板。

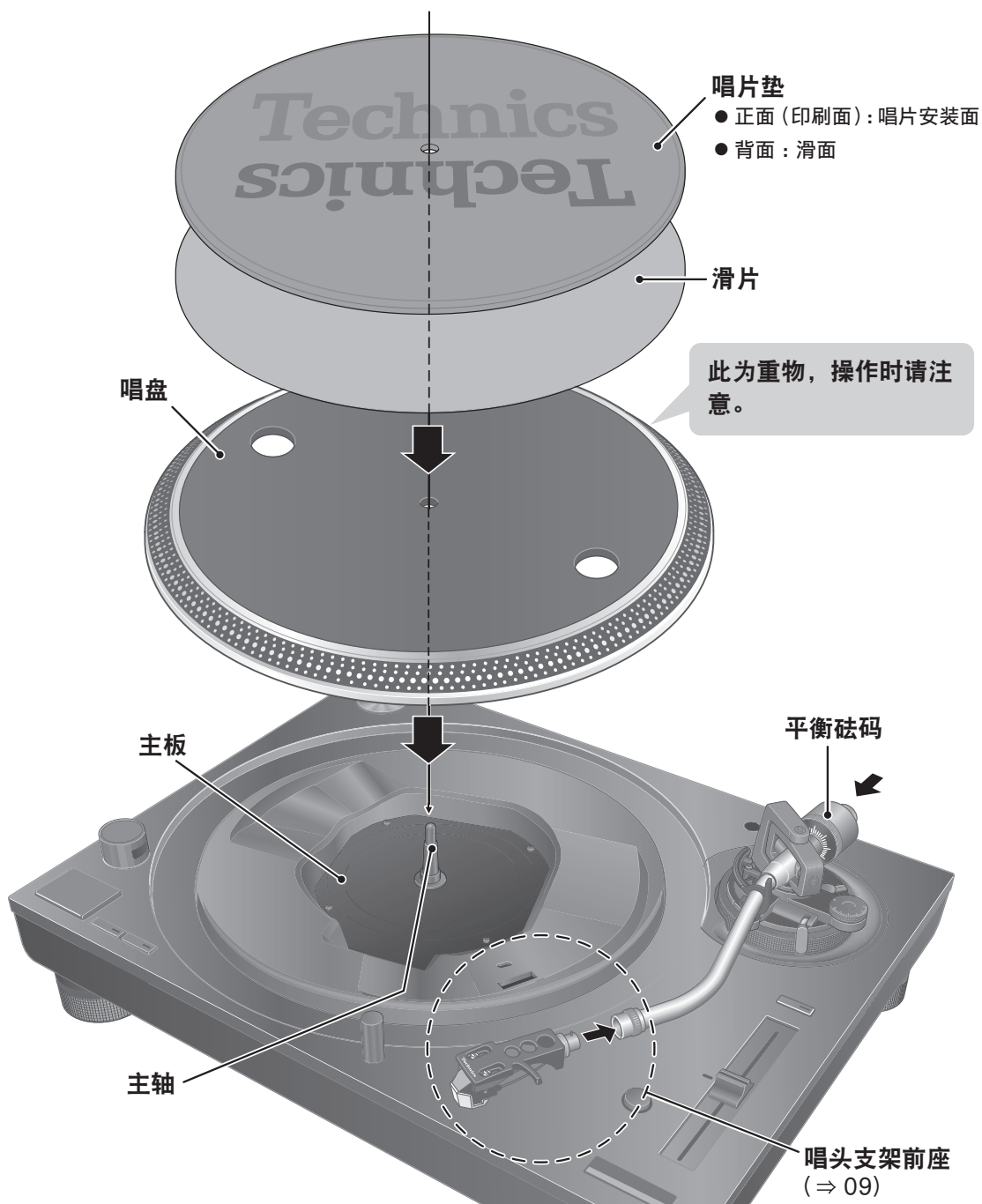

安装唱盘前

- 1 从唱盘上拆下磁铁盖。
 - 唱盘的背面有一个磁铁和磁铁盖。
 - 在安装到主机前，请拆下磁铁盖。

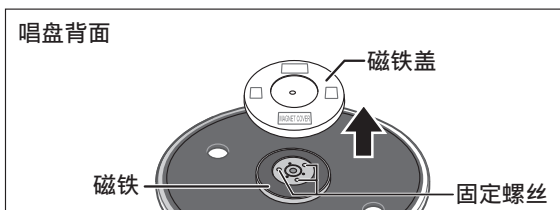

注意

- 请让任何对磁性敏感的物体（如磁卡）远离磁铁。
- 请避免让唱盘撞到主机或掉落。请避免让灰尘或铁粉粘附到背面的磁铁。
- 请勿触摸唱盘的固定螺丝（三处）。如果固定螺丝错位，则无法保证评级性能。

安装唱盘

- 2 缓慢地将唱盘放置入主轴上。

注意

- 唱盘为重物，操作时请注意。
- 请避免您的手指被夹住。
- 附着有指纹或灰尘时，请使用柔软的布擦拭。

安装唱片垫

- 3 将唱片垫与滑片放在唱盘上。
 - 您可以手动停下旋转中的唱盘上的唱片，也可以使其反方向旋转。
 - 将滑片放在唱盘上可改变滑盘控制感。

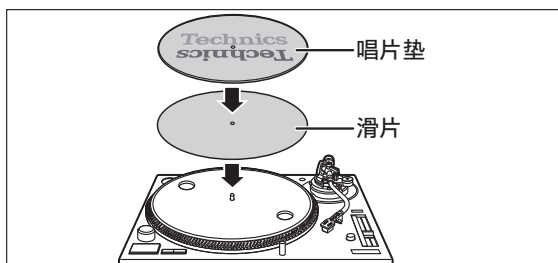

注意

- 进行打碟操作（包括倒转播放）时，请让DJ使用唱头与唱针。

安装平衡砝码

- 4 在唱臂后部装上平衡砝码。

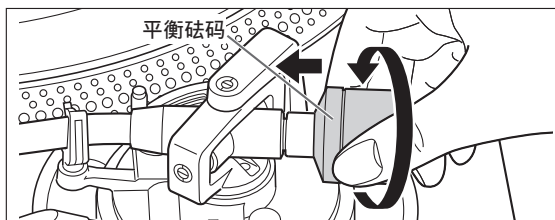

须知

- 平衡砝码的内部有油脂。

移除唱盘

如右图所示，将您的手指放在唱盘的两个孔上，按住主轴并向上移出唱盘。



连接与安装

- 连接时请务必关闭各部件的电源，从插座中拔出AC电源线。
- 请完成所有的连接后，再连接AC电源线。
- 请务必连接PHONO地线。否则电源将会出现嘈杂声。
- 请一并阅读所连接设备的使用说明书。

1 将 PHONO线和 PHONO 地线连接到所需连接本机的 PHONO输入端子。

- 如果连接在没有PHONO输入端子的放大器上，则无法得到理想的音量与音质。

2 连接 AC 电源线。

- 在将AC插座用于本机之前，请确认AC插座的设备连接功率。
- 有关本机的功耗，请参阅规格说明。(⇒ 23)

连接至集成放大器或音响组合 / 连接混音器

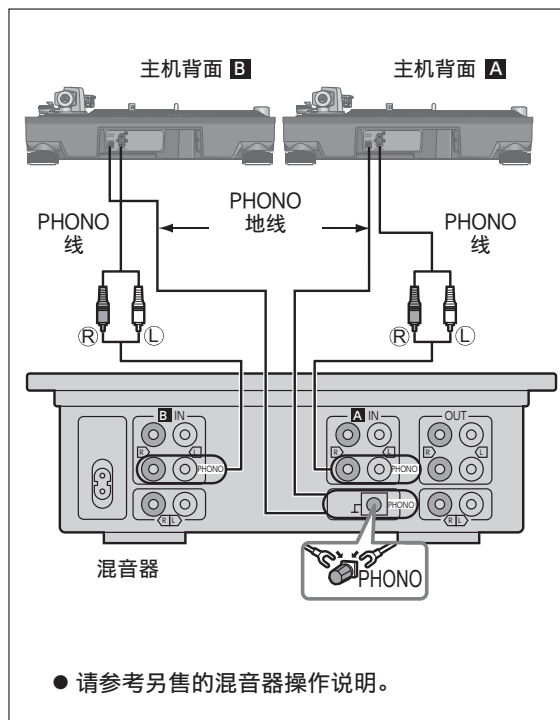
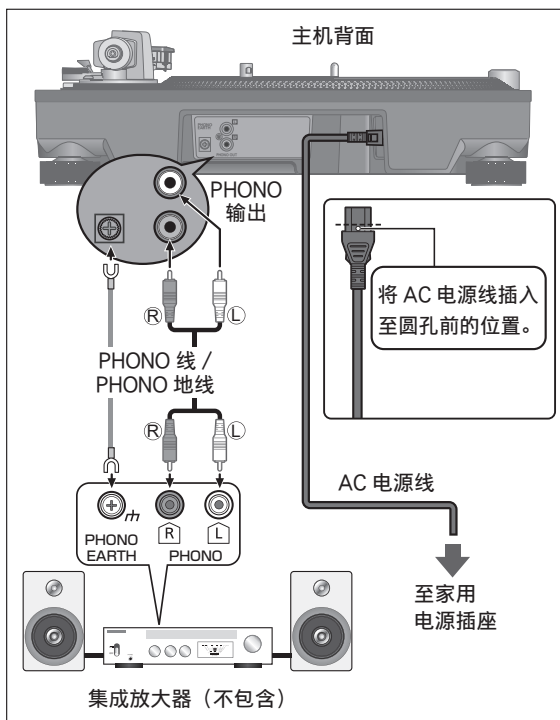

注意

- 使用十字螺丝刀拧紧PHONO接地端子。

须知

- 即使在电源开关处于“OFF”的状态下，电源也不会完全切断。(⇒ 23)

本机长期不使用时，建议先从电源插座中拔出插头。请将本机放置在可以轻松拔出电源插头的位置上。

安装

请将本机安装在不受振动影响的水平位置上。

请将本机尽量设置在远离扬声器的位置上。

■ 调整高度使本机保持水平

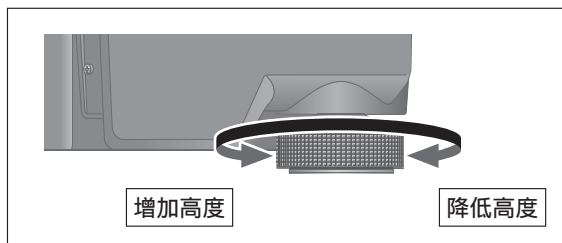

请将主机抬起，转动绝缘体以调整高度。

- 顺时针（从右边起），底部视图：降低
- 逆时针（从左边起），底部视图：升高

注意

- 请勿过度转动绝缘体。
否则可能会导致绝缘体脱落或者损坏。

盖上防尘罩

1 从两侧握住防尘罩时，将4个角与本机的4个角对齐，将其放置到位。

- 移除防尘罩时，将防尘罩垂直向上提起。

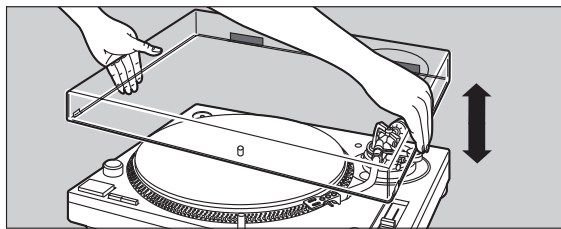

注意

- 在盖上或移除防尘罩之前，请先将唱臂复位到唱臂支架，并利用唱臂夹子进行固定。
- 播放时请拆下防尘罩。
- 盖上防尘罩时，请确保已按低唱针照明灯（⇒ 19）。如果在盖上防尘罩的情况下升起唱针照明灯，唱针照明灯可能会碰到防尘罩。

■ 安装提示

- 在移动本机之前，请将本机关闭，拔下电源插头并断开所有连接的设备。
- 请勿将本机置于有阳光直射、尘多、潮湿的地方或者加热装置附近。
- 如果过于接近收音机，本机可能会受到干扰。使用本机时请尽量远离收音机。
- 请勿将本机安装在热源上。
- 请勿将本机安装在温度变化剧烈的地方。
- 请勿将本机安装在容易出现水汽凝结的地方。
- 请勿将本机安装在不稳定的位置。
- 请勿将物品置于本机上。
- 请勿将本机安装在书架等密闭空间中。
- 为了本机内部能够有效散热，安装时请在与墙壁或者其他设备之间预留充足的距离。
- 请确认设置的位置可以充分承受本机的重量。
（本机质量⇒ 23）
- 香烟的烟雾、超声波加湿器喷雾的水分也会导致故障，敬请注意。

■ 水汽凝结

如果您从电冰箱中取出冷藏过的瓶子，放置一段时间后，瓶子的表面会形成水滴。

这种现象被称为“水汽凝结”。

- 引起水汽凝结的情况
 - ◇ 急剧的温度变化（因从温暖的地方移动到寒冷的地方或与之相反，快速冷却或加热，或直接暴露于冷却空气中）
 - ◇ 房间温度很高时，例如水蒸气笼罩等。
 - ◇ 多雨时节
- 水汽凝结可能会损坏本机。如果发生此类情况，请关闭设备并将其放置在原位，直到其适应环境温度（约2到3小时）。

调整

调整水平平衡

准备

- 请拆下防尘罩后再调整。
- 请移除唱针保护罩，小心不要损坏唱针，然后松开唱臂夹子。
- 按低控制杆。
- 将防滑控制盘设为“0”。

1 使唱臂离开唱臂支架，然后转动平衡砝码调整水平平衡。

握住唱臂，按箭头方向转动平衡砝码以调整平衡，直到唱臂处于大致水平状态。

- 请避免使唱针尖接触唱片垫或主机。

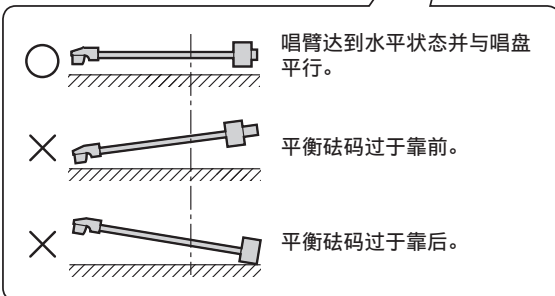
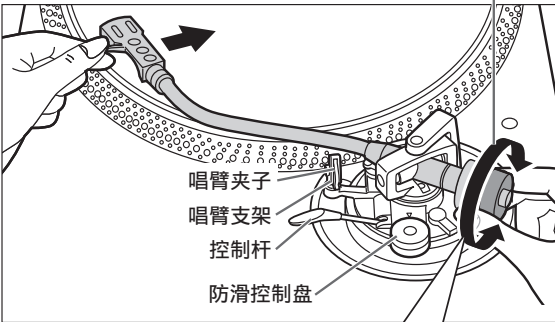
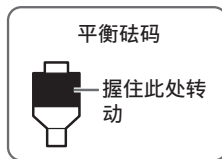

调整针压

准备

- 请拆下防尘罩后再调整。
- 使唱臂返回唱臂支架，利用唱臂夹子进行固定。

1 转动针压环规，使其“0”位置与唱臂背面上的中心线对齐。

- 在这过程中，请勿使平衡砝码移动。

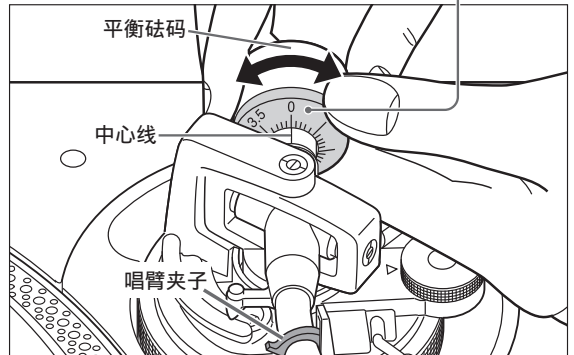
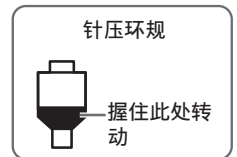

须知

- 关于适当针压值，请确认所使用唱针的使用说明书。

防滑

2 转动平衡砝码，调整至唱头的适当针压值。

- 转动平衡砝码后，针压环规也会一同转动。
- 请转动直至适当针压值的刻度对准中心线。

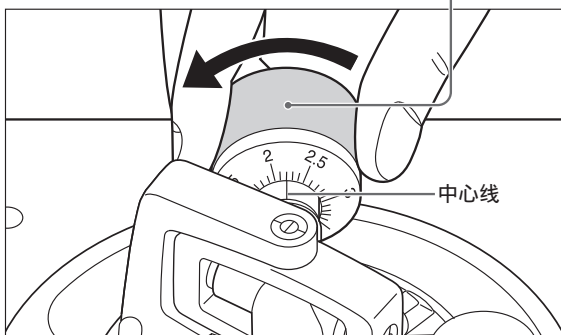
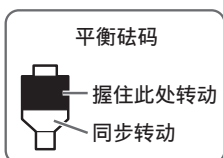

1 转动防滑控制盘，调整至与针压环规相同的刻度。

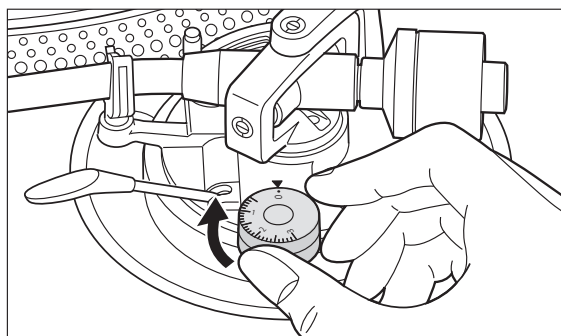

须知

- 当针压值为3 g 以上时，请将防滑控制盘刻度对准“3”。
- 进行打碟操作（包括倒转播放）时，请根据打碟动作调整防滑控制盘，减少打滑。

调整 (续)

调整唱臂高度

请根据所使用的唱头，仅在需要调整时进行调整。

准备

- 请将一张唱片放置在唱盘上。

1 解除唱臂锁。

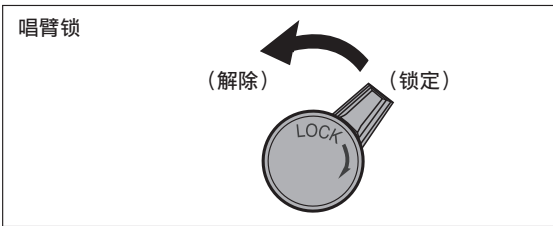

2 利用唱臂高度调整盘进行高度调整。

调整唱臂高度使唱臂与唱片平行。

- ① 参考标准为所使用唱头的尺寸 (H) 相对应的唱臂高度调整环刻度位置 (下表)。

(使用附带唱头支架前座的情形)

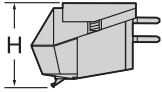
	唱头的尺寸H (mm)	高度调整位置 (参考标准)
	17	0
	18	1
	19	2
	20	3
	21	4
	22	5
	23	6

- ② 转动唱臂高度调整盘，将刻度位置对准刻度线。
唱臂高度调整盘的刻度有 0 到 6 mm。

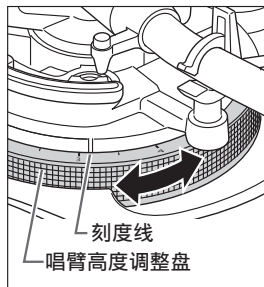

须知

- 进行打碟操作 (包括倒转播放) 时，请根据打碟动作调整唱臂高度调整盘，减少打滑。

■ 当您不知道唱头高度 (H) 或不使用随附的唱头支架前座时

拆下唱针保护罩，请注意不要损坏唱针保护罩，然后松开唱臂夹子。按低控制杆，将唱针放在唱片上并调整高度控制器，直到唱臂与唱片平行。

- 如果唱头高度 (H) 太低，无法使其彼此平行，则添加“唱头隔离器”(未随附)。

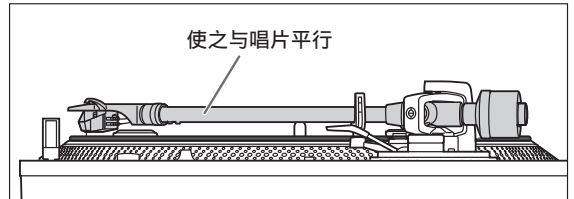

3 唱臂高度调整完成后，通过转动唱臂锁旋钮固定唱臂。

- 请确保将唱臂锁旋钮如下图所示转向末端。您可能需要稍微用力才能执行此操作。

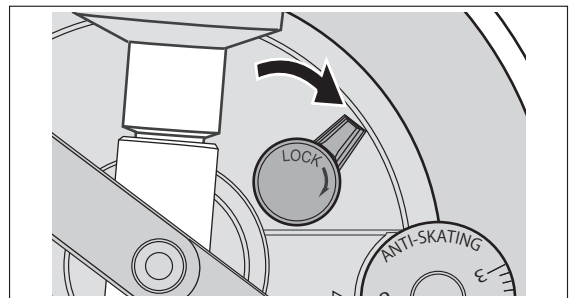

注意

- 请谨慎操作，避免损坏唱针尖。
- 请勿在解除唱臂锁的状态下使用本产品。
- 如果需要更精细的调整，请使用水平仪 (不包含) 来调整唱臂高度并使唱头与唱片平行。

调整唱臂升降装置的高度

请根据所使用的唱头，仅在需要调整时进行调整。

准备

- 请将一张唱片放置在唱盘上。
- 请移除唱针保护罩，小心不要损坏唱针，然后松开唱臂夹子。
- 提起控制杆，将唱臂移至唱片上。

1 确认唱臂升降装置的高度（唱针尖与唱片平面之间的距离）。

如果需要调整，请参照步骤 2。

- 出厂设置，在约8~13 mm的范围内进行了调整。

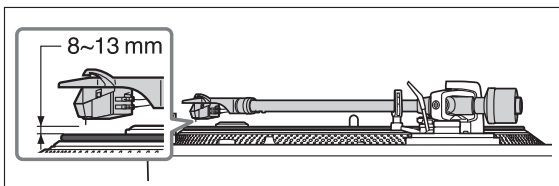

2 将唱臂返回到唱臂支架，用唱臂夹子将其夹紧，用手指按下唱臂升降装置时，转动螺丝以调整高度。

- 顺时针方向转动螺丝以降低唱臂升降装置。
- 逆时针方向转动螺丝以升高唱臂升降装置。

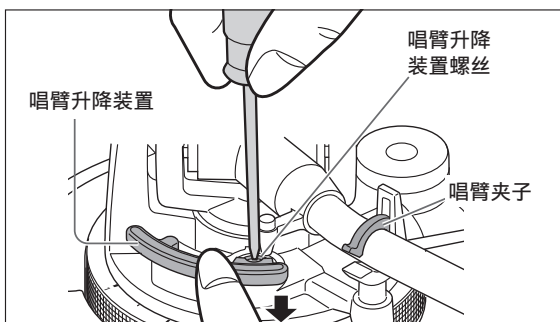

操作设置

可进行LED指示灯颜色设置、倒转回放设置、78 rpm设置、扭矩设置与制动设置。

- ① 关闭本机并拔出电源插头。
- ② 请使用精密十字螺丝刀等工具，根据需要设置开关。

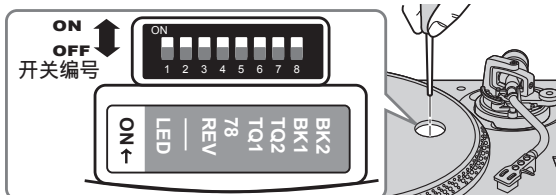

LED 指示灯颜色设置

您可以将频闪灯、转速选择按钮、转速范围切换按钮及重置 LED 指示灯的颜色选为红色或蓝色。

	开关编号:1 (LED)
红	关 [OFF] (出厂设置)
蓝	开 [ON]

倒转回放设置

您可以禁用或启用倒转回放。(⇒ 19)

	开关编号:3 (REV)
倒转回放已禁用	关 [OFF] (出厂设置)
倒转回放已启用	开 [ON]

78 rpm 设置

您可以禁用或启用 78 rpm。(⇒ 19)

	开关编号:4 (78)
78 rpm已禁用	关 [OFF] (出厂设置)
78 rpm已启用	开 [ON]

扭矩设置

您可以从 4 个级别中选择调整扭矩的力度。

		开关编号:5 (TQ1)	开关编号:6 (TQ2)
高 ⇕ 低	①	开 [ON]	开 [ON]
	②	关 [OFF]	开 [ON]
	③	关 [OFF] (出厂设置)	关 [OFF] (出厂设置)
	④	开 [ON]	关 [OFF]

制动设置

您可以从 4 个级别中选择按下 [启动 / 停止] (START · STOP) 按钮后停止唱盘的制动力度。

		开关编号:7 (BK1)	开关编号:8 (BK2)
高 ⇕ 低	①	关 [OFF]	开 [ON]
	②	关 [OFF] (出厂设置)	关 [OFF] (出厂设置)
	③	开 [ON]	关 [OFF]
	④	开 [ON]	开 [ON]

播放唱片

准备

- ★1 在唱盘上放置唱片（不包含）。
- ★2 拆下唱针保护罩并松开唱臂夹子。

- 1** 转动 [ON/OFF]，设为 ON。
频闪灯亮灯，自动设为 33 $\frac{1}{3}$ 旋转，
指示灯 [33] 亮灯。

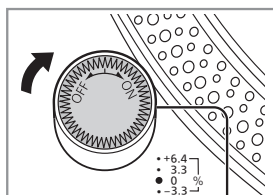

频闪灯

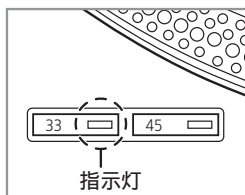

指示灯

- 2** 按下 [启动 / 停止] (START · STOP) 按钮。
唱盘开始旋转。

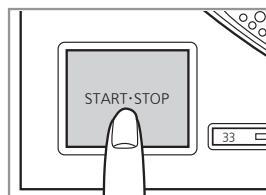

注意

当唱盘被移除时请勿按下 [启动 / 停止] (START · STOP) 按钮。

如果您不小心按下 [启动 / 停止] (START · STOP) 按钮。

- 转速选择按钮 ([33]或[45]) 的指示灯开始闪烁。

⇒ 如果指示灯正在闪烁，请转动 [ON/OFF] 以关闭本机，安装唱盘，然后转动 [ON/OFF] 以启动本机。

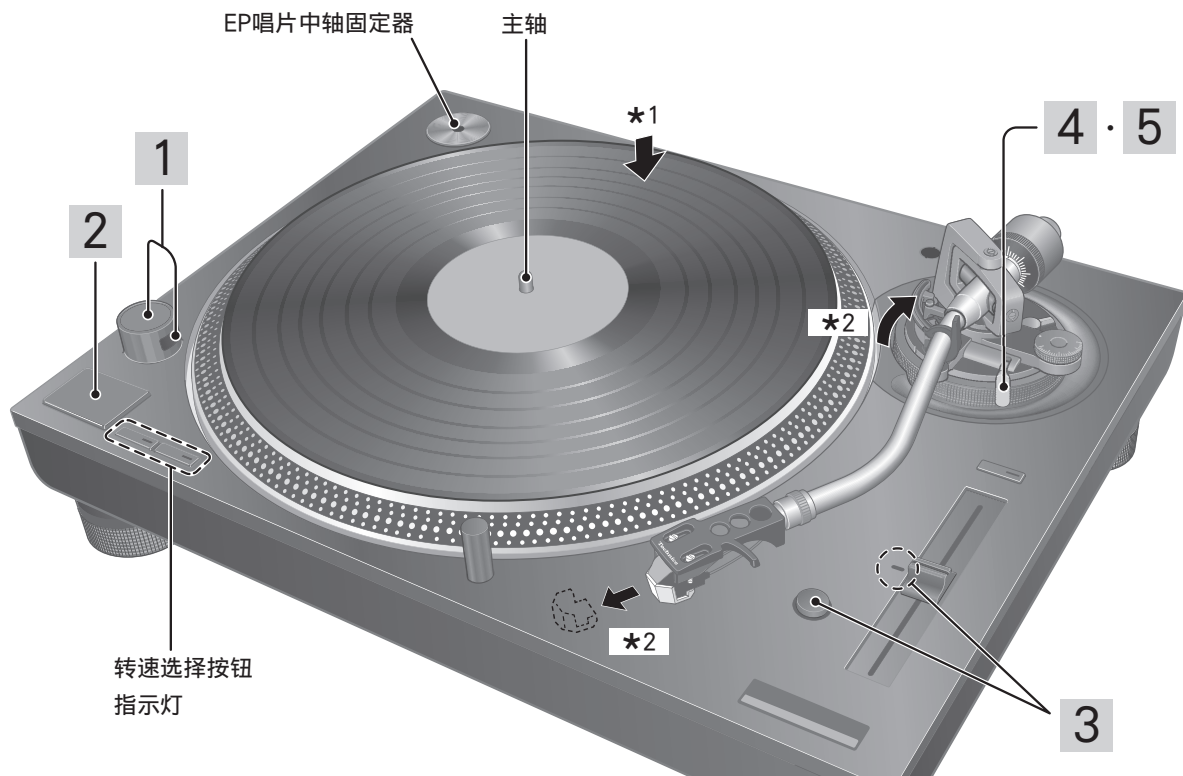

3 按下 [RESET] 按钮亮起转速控制重置 LED 指示灯。

与[PITCH ADJ.]的位置无关， 均按规定的转速（33½、45、78 rpm）进行播放。

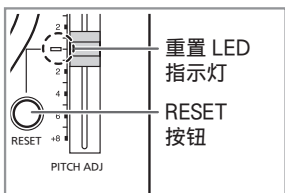

● 转速的微调 (⇒ 20)

4 提起控制杆，将唱臂移至唱片上。

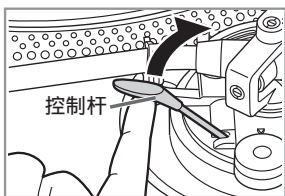

5 缓慢地按低控制杆。唱臂缓慢下降。

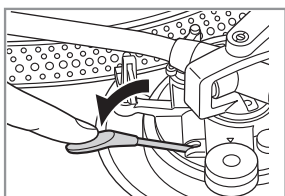

播放开始。

■ 如何回放

- 通过倒转回放设置实现倒转回放 (⇒ 17)。
- 在唱盘旋转时，同时按下唱盘转速选择按钮或按钮组合 ([33]、[45]、或者[33]与[45]) 以及[启动/停止] (START · STOP) 按钮。
- 会按照通过按下转速选择按钮或按钮组合所选择的唱盘速度来启动倒转回放。
- 如需返回正常回放，请在按下唱盘转速选择按钮或按钮组合的同时再次按下[启动/停止] (START · STOP) 按钮。
- 在倒转回放的过程中按下[启动/停止] (START · STOP) 按钮，然后再次按下[启动/停止] (START · STOP) 按钮即可启动正常回放。
- 在唱盘停下时，同时按下唱盘转速选择按钮或按钮组合以及[启动/停止] (START · STOP) 按钮，即可启动倒转回放。

■ 暂时停止播放

提起控制杆。

- 唱针离开唱片。
- 再次播放时，请按低控制杆。

■ 结束播放后

- ① 提起控制杆，将唱臂放回唱臂支架后，按低控制杆。
- ② 按下[启动/停止] (START · STOP) 按钮。
电子制动器会使唱盘平滑停止。
- ③ 将[ON/OFF]设为 OFF。
- ④ 用唱臂夹子固定唱臂。
- ⑤ 重新装上唱针保护罩（用于保护唱针尖）。

■ 关于唱针照明灯

照射播放过程中的唱针尖。

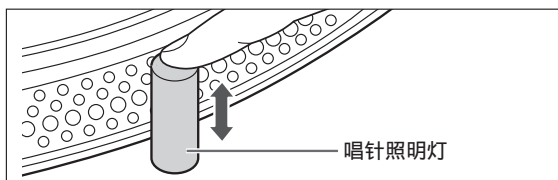

按下唱针照明灯

- 唱针照明灯（白色LED灯）升起照亮唱针。
- 熄灭时请按下降唱针照明灯使其下降。

■ 播放 EP 唱片时

- 按下转速选择按钮中的[45]。
（“45”亮灯）
- 将EP唱片中轴固定器嵌入主轴。

■ 播放 SP (78 rpm) 唱片时

- 通过78 rpm设置启用78 rpm (⇒ 17)。
- 同时按下转速选择按钮中的[33]和[45]。
（78 rpm：“33”和“45”亮灯）

■ 使用唱片稳定器（不包含）时

- 请按照唱片稳定器的使用说明书进行操作。
- 最大重量：1 kg

转速控制 (微调转速)

1 按下 [RESET] 按钮关闭重置 LED 指示灯。

2 按下转速范围切换按钮，选择转速可变范围。

- [×2] 亮灯：±16%的可变范围
- [×2] 熄灭：±8%的可变范围

3 在唱盘旋转过程中，

操作 [PITCH ADJ] 进行调整。

- 关于转速控制，可以进行所选转速可变范围的约±8%或者约±16%的变化。
- 转速指示器的数值显示为大致的%。请作为参考标准进行调整。

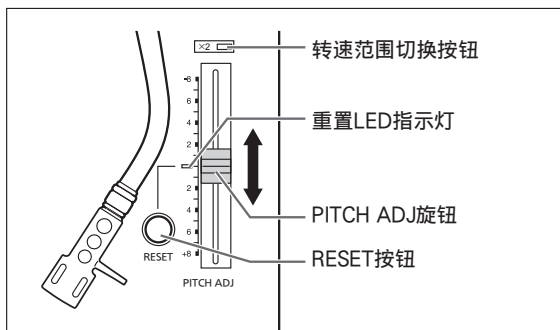

要恢复规定的转速时

按下 [RESET]。

重置 LED 指示灯亮起，无论 [PITCH ADJ] 的位置如何，转速都会立即变回设置前的数值。

(33 $\frac{1}{3}$ 、45、78 rpm)

- 重置LED指示灯开启：已固定为预设值。
- 重置LED指示灯关闭：可以通过[PITCH ADJ]调整。

检测转速时

可以利用唱盘圆周上刻有的 4 条频闪条纹界限检测细微的转速。

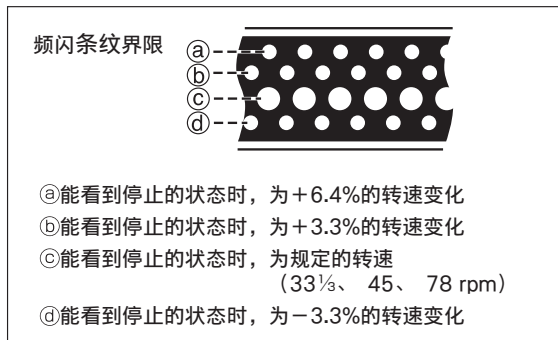

注意

频闪条纹界限被频闪灯 (LED 灯) 照亮，并且与数控的精确频率同步。

请务必使用 LED 灯测量转速。

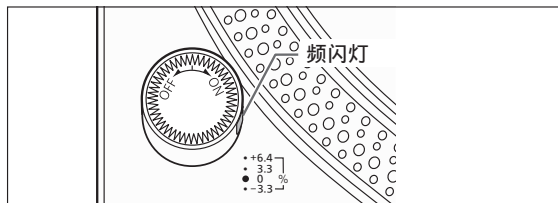

保养

■ 维护部件

请仔细清除唱针尖及唱片上附着的灰尘。

- 请将唱头和唱头支架前座一同取下并用软刷清洁唱针。从唱针尖的根部向尖端部分仔细清除。
- 请使用唱片清洁器清洁唱片。

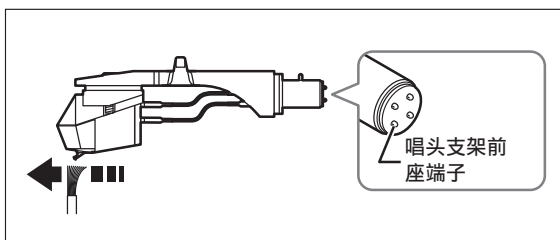

请时常擦拭唱头支架前座端子。

请使用柔软的布擦拭唱头支架前座端子后，将唱头支架前座安装在唱臂上。

装卸唱头支架前座时，请降低放大器音量或者关闭放大器。

唱头支架前座如果在提高音量的状态下移动，可能会导致扬声器损坏。

■ 清洁防尘罩和机柜

请使用柔软的布擦拭防尘罩与机柜。

清洁时请勿触摸主板。否则，唱机可能会失效。

脏污严重时，请将浸水后的布充分拧干后，擦拭脏污部分，然后用柔软的布轻轻地擦拭。

- 请勿使用溶剂，包括苯、稀释剂、酒精、厨房洗涤剂、化学弧刷等。这可能会导致外壳变形或涂层脱落。
- 当防尘罩盖在唱机上时，请勿擦拭防尘罩。这样做可能会导致唱臂因产生的静电而被吸引到防尘罩上。播放唱片时，请确保移除防尘罩。

■ 移动本机

请使用购买时的包装材料重新包装本机

取出产品后，请保存好包装材料。

没有包装材料时，请务必进行下述操作：

- 请将唱盘与唱片垫拆下并小心进行包装。
- 请从唱臂上拆下唱头支架前座及平衡砝码，并小心进行包装。
- 用唱臂夹子夹住唱臂，并将其固定到位。
- 请使用毛毯或者纸张包装主机。

重新包装

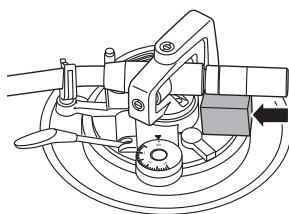
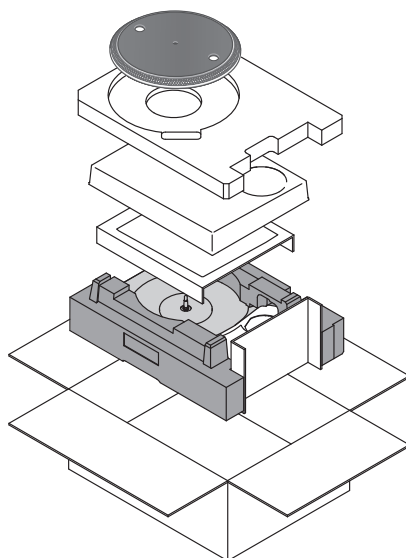

重新包装前，请拆下平衡砝码，并将唱臂支架插入唱臂下方。

播放

有必要时

故障排除指南

在请求维修之前，请进行以下确认。如果您对某些检查项目有疑问，或表格中的解决方法无法解决问题时，请联系您的经销商。

没有通电。

- AC电源线是否完全插入？
→请牢固插入电源线。(⇒ 12)

接通电源也没有声音。 声音小。

- 与放大器/接收器的PHONO端子连接是否正常？
→将PHONO线连接到放大器的PHONO输入端子。(⇒ 12)

左声道和右声道相反。

- 与放大器或接收器的立体声连接线是否接反了？
→再次检查所有连接。(⇒ 12)
- 唱头支架前座的导线与唱头的端子连接是否正确？
→再次检查所有连接。(⇒ 09)

在播放过程中听到嗡嗡声。

- 立体声连接线附近是否其他电子设备或者其他AC电源线？
→请将电子设备或者其他AC电源线远离本机。
- 是否有连接地线？
→请确保地线正确连接。(⇒ 12)

转速选择按钮 [33] 或 [45] 指示灯闪烁。

当转速选择按钮 [33] 或 [45] 上的指示灯闪烁时，执行以下操作。

情况可能会有所好转。

- ① 将 [ON/OFF] 切换至 OFF。
 - ② 拔下电源插头，等待三秒钟，然后再次插上插头。
 - ③ 将 [ON/OFF] 按钮切换至 ON 并按下 [启动 / 停止] (START · STOP) 按钮旋转唱盘。
- 如果转速选择按钮上的指示灯再次闪烁，请检查闪烁的是哪一盏指示灯，并联系我们的服务代表。

规格

综合	
电源	AC 220 V 至 240 V, 50 Hz
功耗	8.0 W (开机状态时) 约 0.2 W (待机状态时)
尺寸 (宽 × 高 × 深)	453 x 169 x 353 mm
重量	约 9.6 kg
操作温度范围	0° C 至 40° C
操作湿度范围	35% 至 80%RH (无水汽凝结)
唱盘部分	
类型	直接驱动 (手动)
驱动方式	直接驱动
电机	无刷直流电机
唱盘	压铸铝 直径: 332 mm 重量: 约 1.8 kg (包括唱片垫与滑片)
唱盘转速	33 $\frac{1}{3}$ rpm、45 rpm (附有 78 rpm 开关)
转速调整范围	±8%、±16%
起动力矩	1.8 kg · cm
增速特性	0.7 s. 从静止到 33 $\frac{1}{3}$ rpm
制动系统	电子制动器
转速不均匀性	0.025% WRMS

唱臂部分	
类型	通用静态平衡
有效长度	230 mm
超距	15 mm
最大循迹误差角	以内 2° 32' (30 cm 唱片外周) 以内 0° 32' (30 cm 唱片内周)
偏置角	22°
唱臂高度调整范围	0 至 6 mm
唱针压力调整范围	0 至 4 g (直读式)
唱头支架前座质量	约 7.6 g
适用唱头重量范围	5.6 至 12.0 g (无辅助砝码) 14.3 至 20.7 g (包含唱头支架前座)
唱头支架前座端子	Φ 1.2 mm 4 针端子

产品中有害物质的名称及含量

部件名称	有害物质					
	铅 (Pb)	汞 (Hg)	镉 (Cd)	六价铬 (Cr (VI))	多溴联苯 (PBB)	多溴二苯醚 (PBDE)
印刷电路板	×	○	○	○	○	○
外壳 · 结构形式	×	○	○	○	○	○
唱臂	×	○	○	○	○	○
PHONO 线	○	○	○	○	○	○
PHONO 地线	○	○	○	○	○	○
AC 电源线	○	○	○	○	○	○
附件	×	○	○	○	○	○

本表格依据 SJ/T11364 的规定编制。

○：表示该有害物质在该部件所有均质材料中的含量均在 GB/T 26572 规定的限量要求以下。

×：表示该有害物质至少在该部件的某一均质材料中的含量超出 GB/T 26572 规定的限量要求。

对于表示“×”的情况，属于欧盟 RoHS 指令的豁免项目。

制造商：松下电器株式会社
 日本大阪府门真市大字门真1006 番地
 主 页：<http://panasonic.cn>
 进口商：松下家电（中国）有限公司
 浙江省杭州市钱塘区松乔街2号
 原产地：马来西亚
 一部分附属品使用马来西亚以外的原产地的产品。

